

tejaral

ACCESORIOS

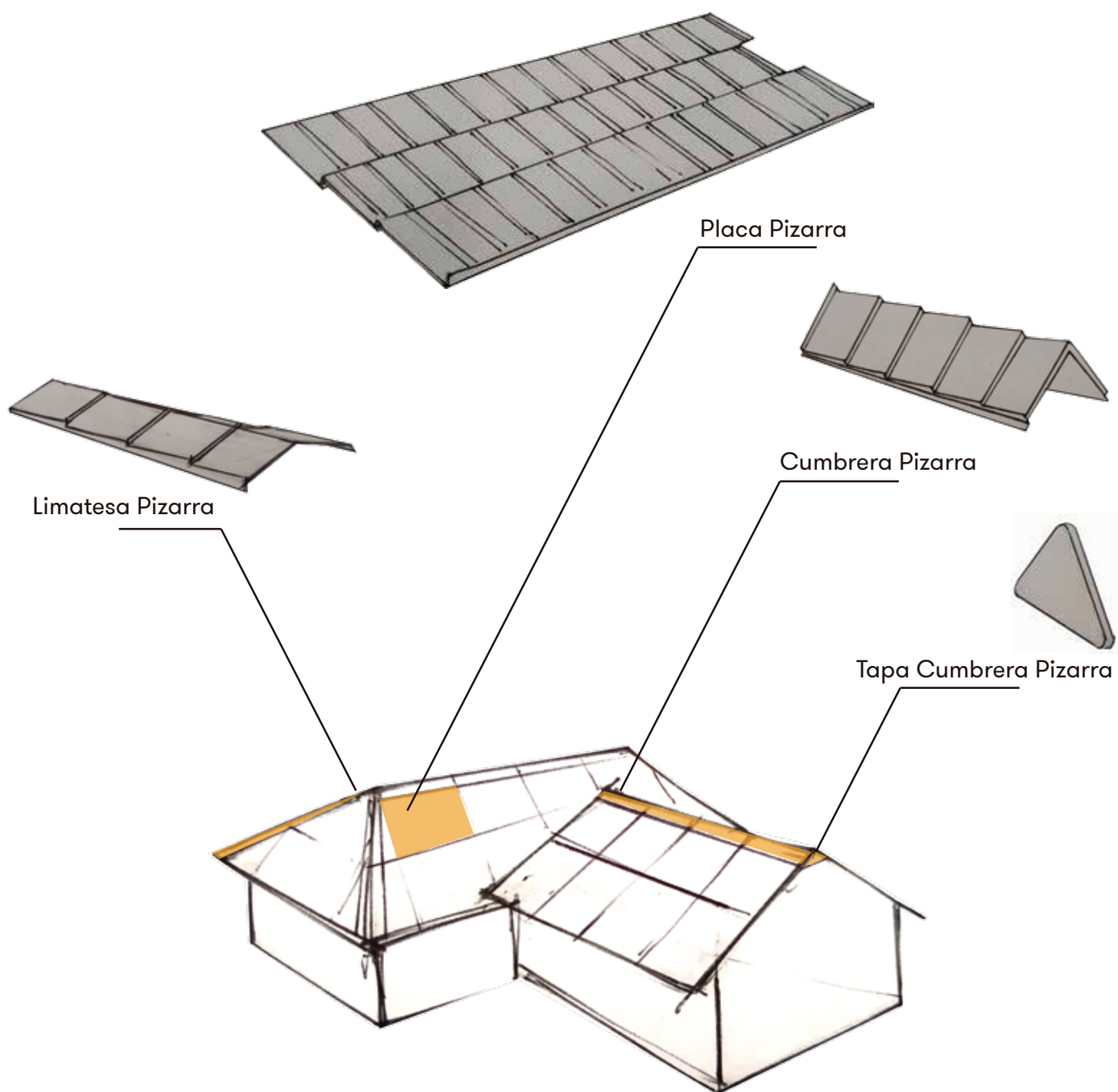

VISTA SUPERIOR

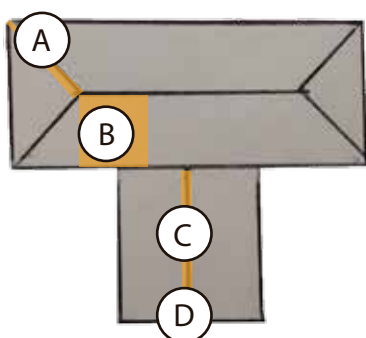

DETALLE

- A- Limatesa Pizarra
- B- Placa Pizarra
- C- Cumbrera Pizarra
- D- Tapa Cumbrera Pizarra

ÍNDICE

- DESCRIPCIÓN DEL PRODUCTO. _____ 1.
- INSTALACIÓN GENERAL. _____ 2.
- COLOCACIÓN DE ALFAJÍAS DE MADERA
PARA GRANDES SUPERFICIES. _____ 3.
- COLOCACIÓN DE PLACAS. _____ 4.
- INSTALACIÓN CUMBRERA / LIMATESA. _____ 6.
- COLOCACIÓN DE TAPA CUMBRERA PIZARRA. _____ 7.

DIMENSIONES

- Placa Ancho útil 92 cm / Largo útil 212 cm.

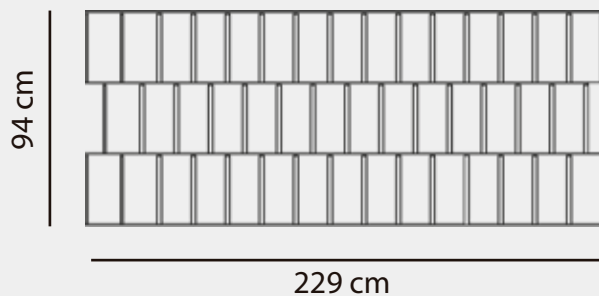

- Cumbre largo útil 100 cm.



- Limate largo útil 105 cm.

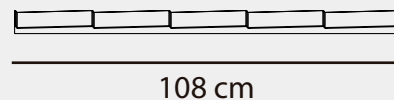

- Tapa Cumbre Pizarra.



PESO

- Peso de Placa: 6Kg

COLORES



SISTEMA DE FIJACIÓN

- Tornillo Autoperforante Punta Phillips
- Arandelas Zincadas con goma

RENDIMIENTO POR METRO CUADRADO

- 0.90 M2

INCLINACIÓN MINIMA DEL TECHO

- 15° (27 %)

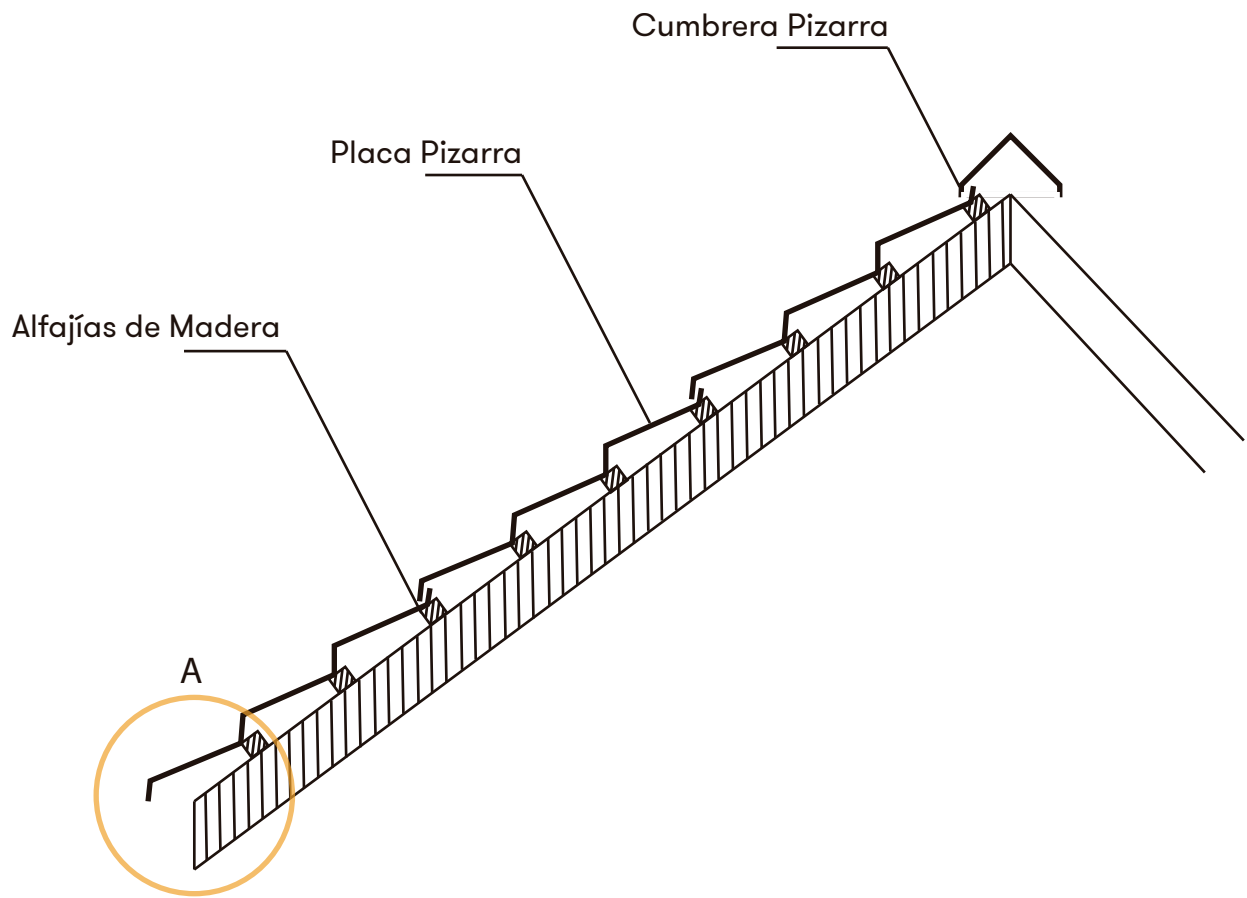

COLOCACIÓN DE ALFAJÍAS DE MADERA

DISTANCIA DE LAS ALFAJÍAS
EN EL TECHO GENERAL

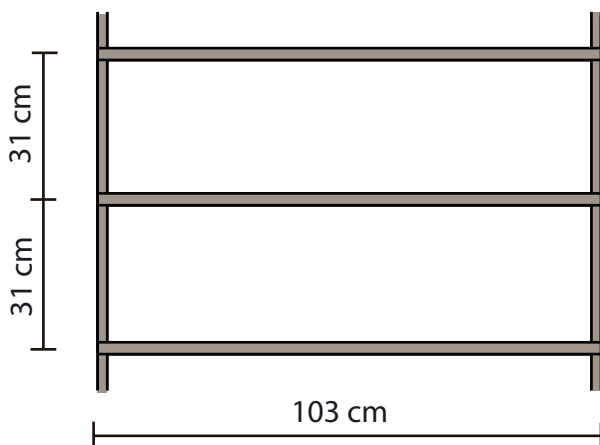

A: DISTANCIA DE LA ALFAJÍA
MÁS BAJA DEL TECHO

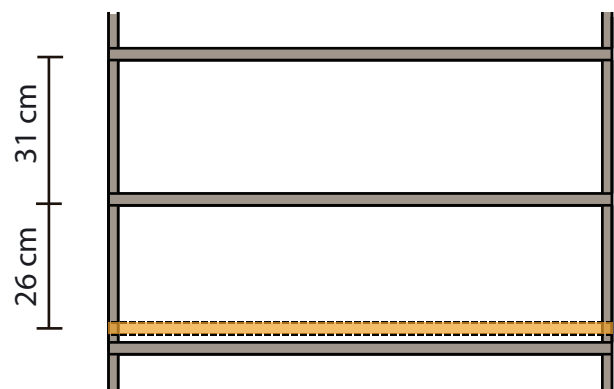

La Alfaja más baja horizontal, se coloca 5 cm menos de distancia en relación a las Alfajías anteriores, dándole al techo una mejor terminación.

COLOCACIÓN DE ALFAJÍAS DE MADERA PARA TECHOS DE GRANDES SUPERFICIES

Se utiliza Placa de madera OSB de 10 mm de espesor, sobre la estructura de las maderas horizontales con el fin de emparejar la superficie construida para la colocación de las tejas.

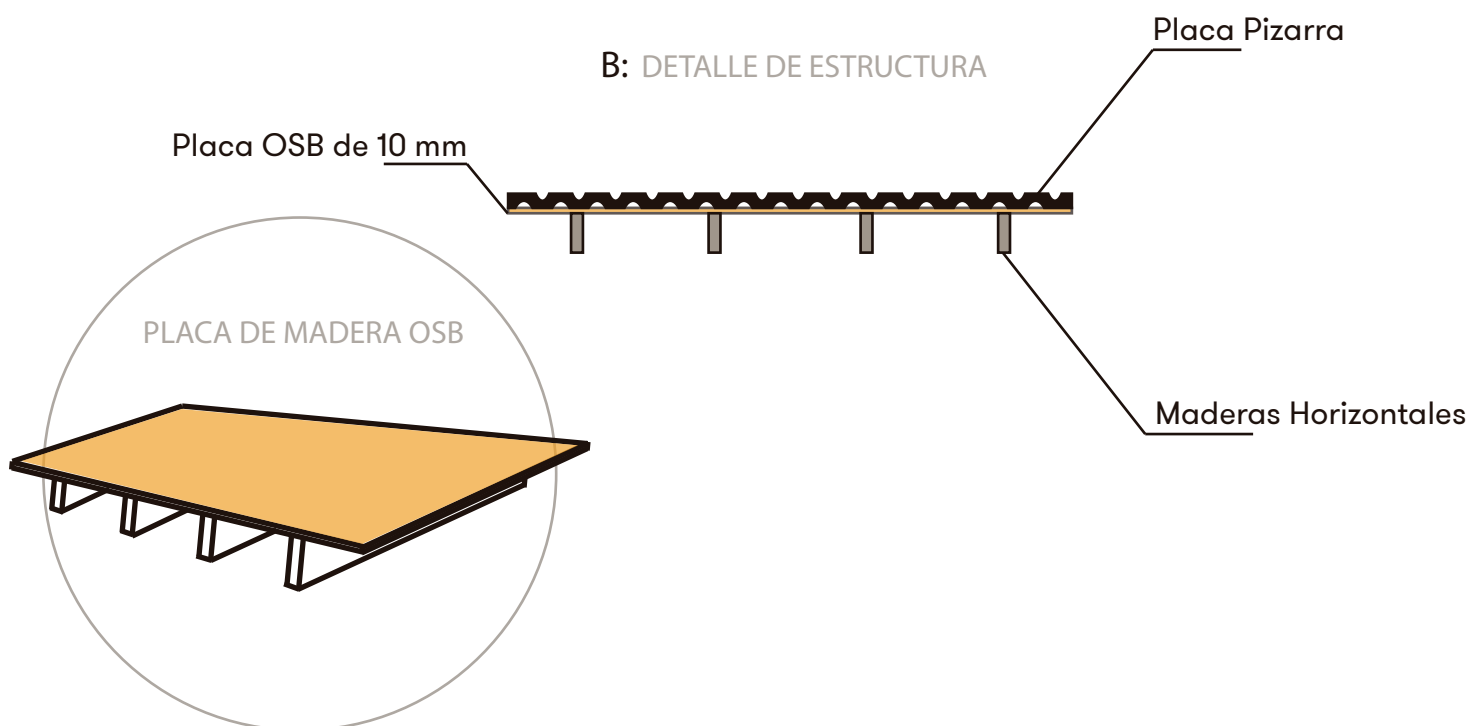
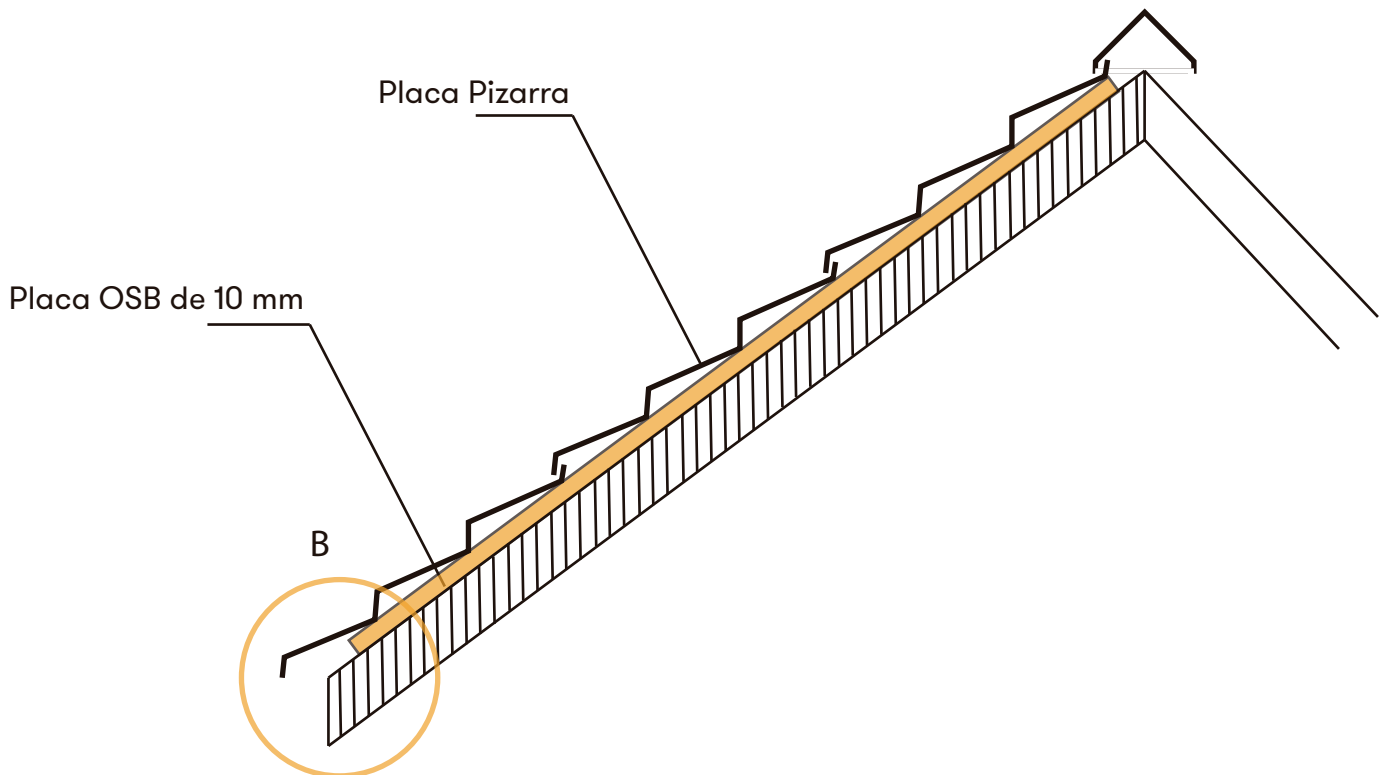

Se recomienda la utilización de un atornillador eléctrico para la instalación.

1- PRESENTAR LA PLACA SOBRE LA ESTRUCTURA PRE ARMADA.
SE DEBE COMENZAR POR LA PLACA QUE SE UBICA ABAJO A LA IZQUIERDA.

2 - FIJAR A LA ESTRUCTURA DE MADERA O CAÑO.

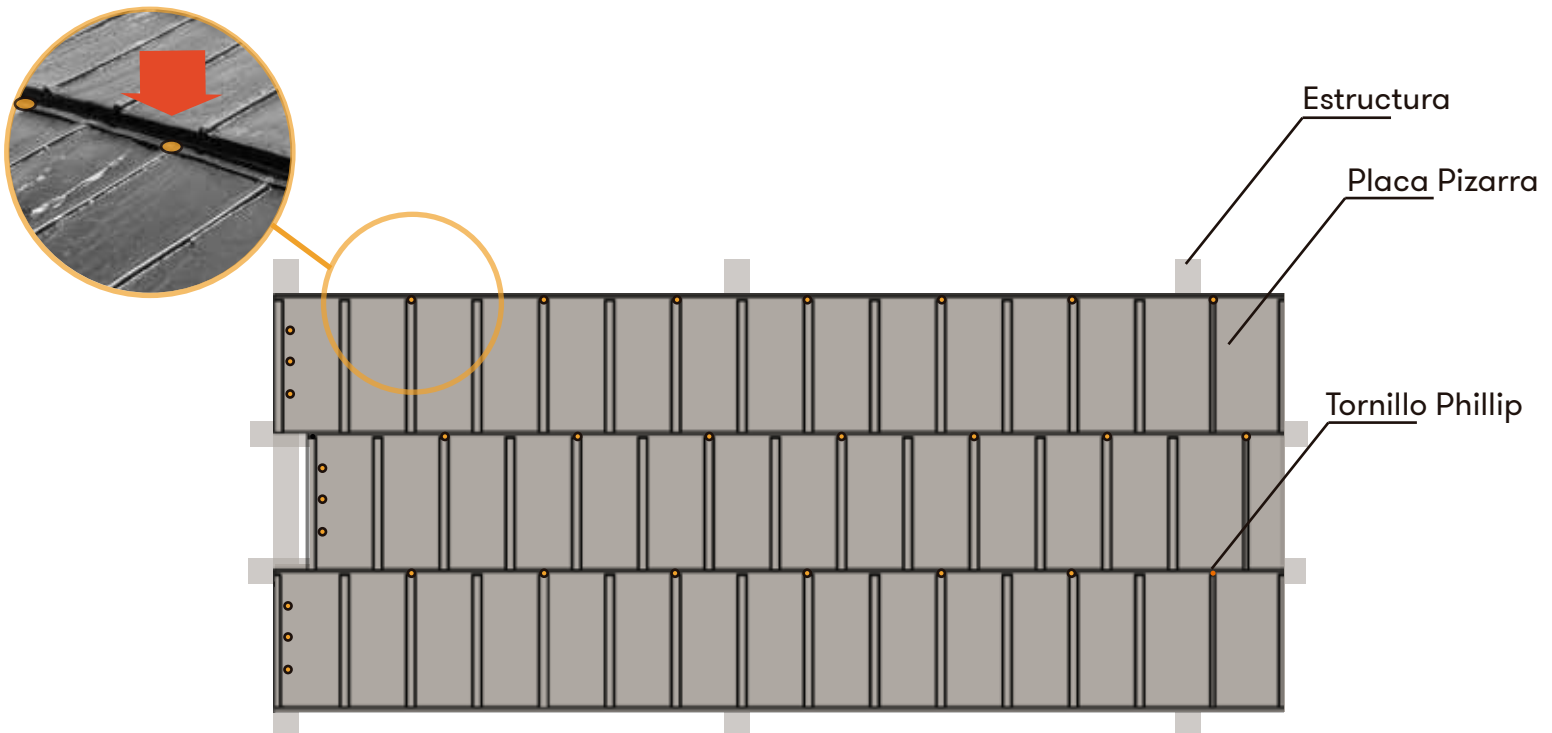

El tornillo Autoperforante cabeza Phillip, se coloca siempre en la parte mas alta de la Placa.



C: DETALLE DE MONTAJE

Parte superior de Placa
para la fijación

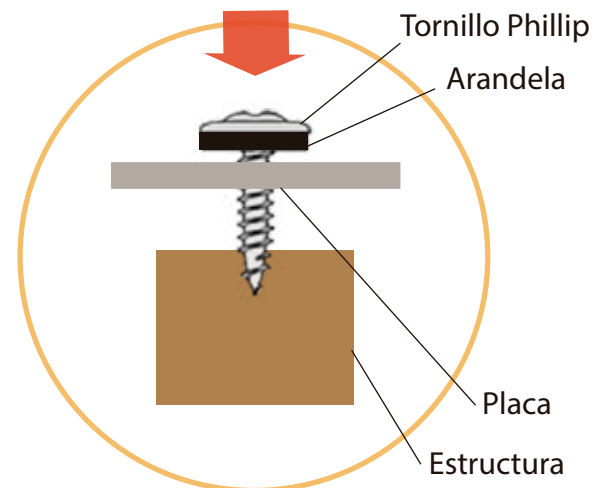

3 - PROSEGUIR COLOCANDO DE IGUAL MANERA LAS PLACAS, SOLAPÁNDOSE ENTRE SÍ, EN SENTIDO DE IZQUIERDA A DERECHA Y DE ABAJO HACIA ARRIBA.

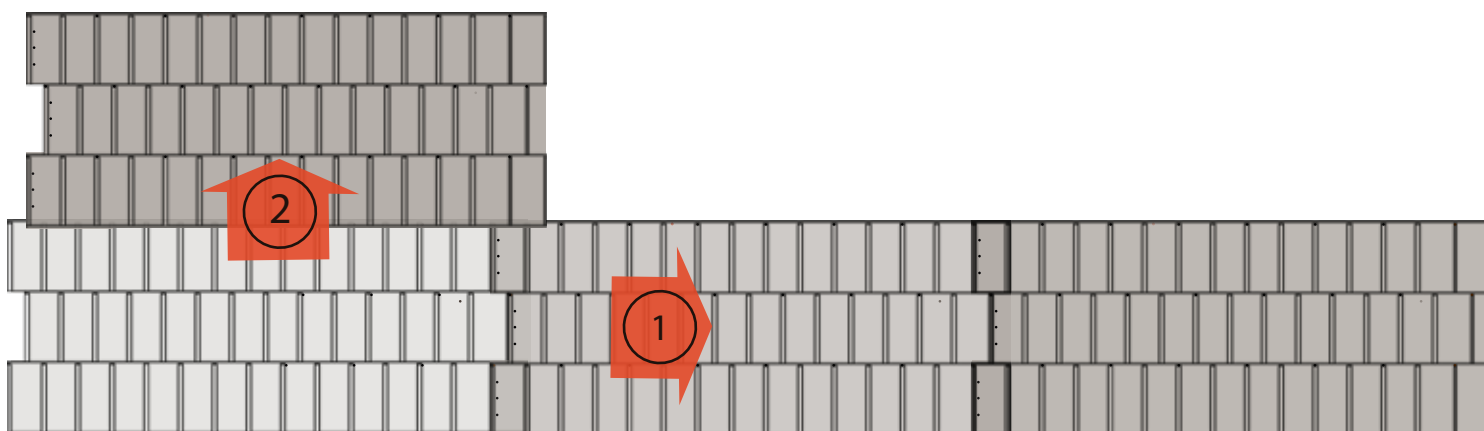
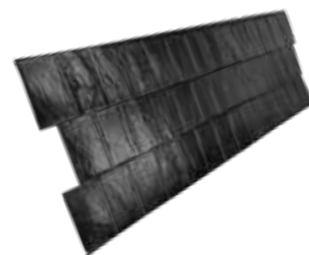

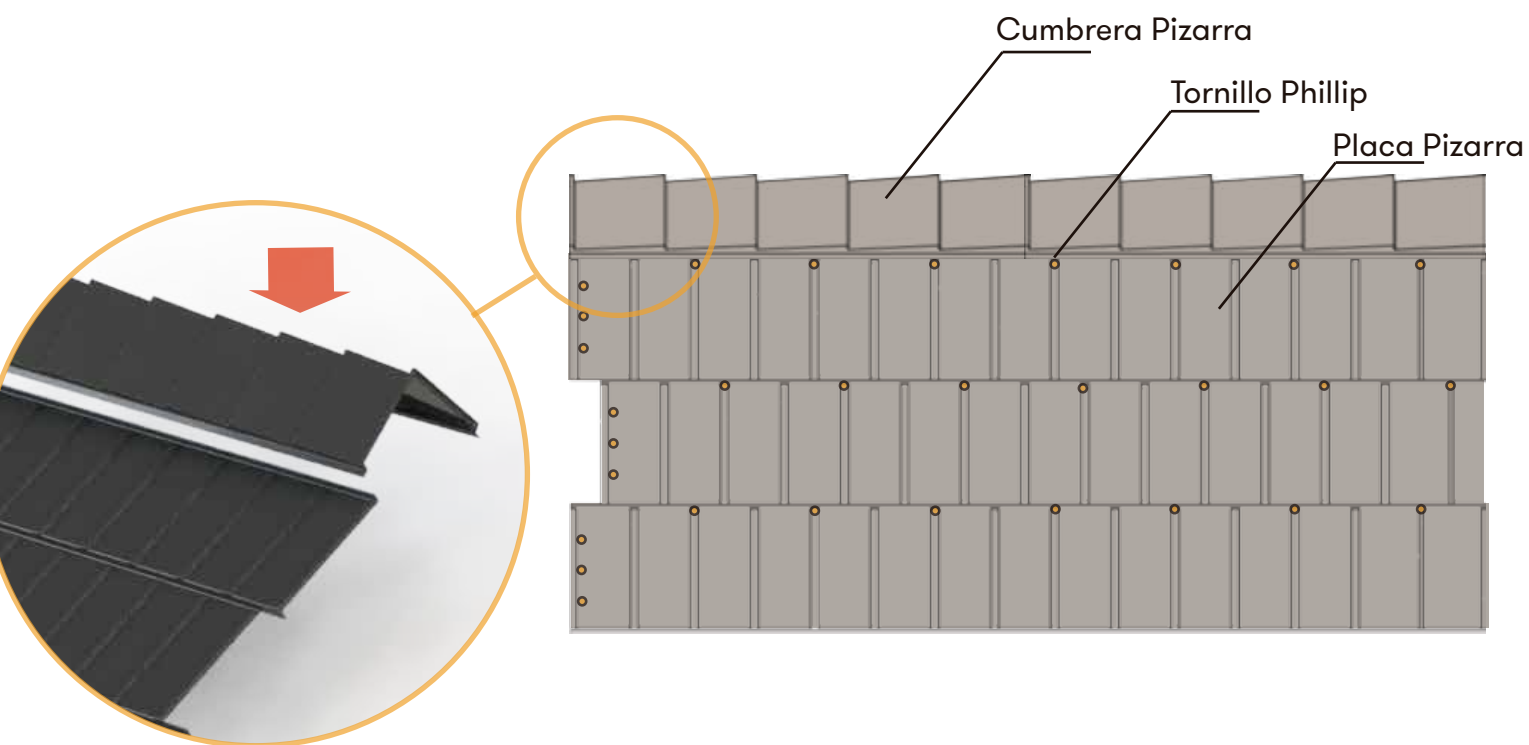
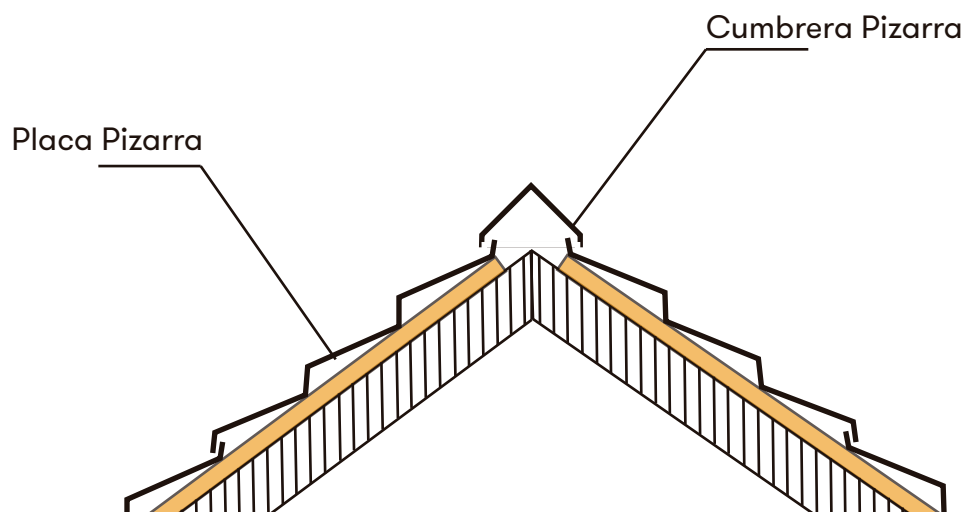

ACLARACIÓN

En caso de usar una Limatesa (135°) en lugar de la Cumbrera (90°), la colocación se realiza igual a como lo indica el gráfico.

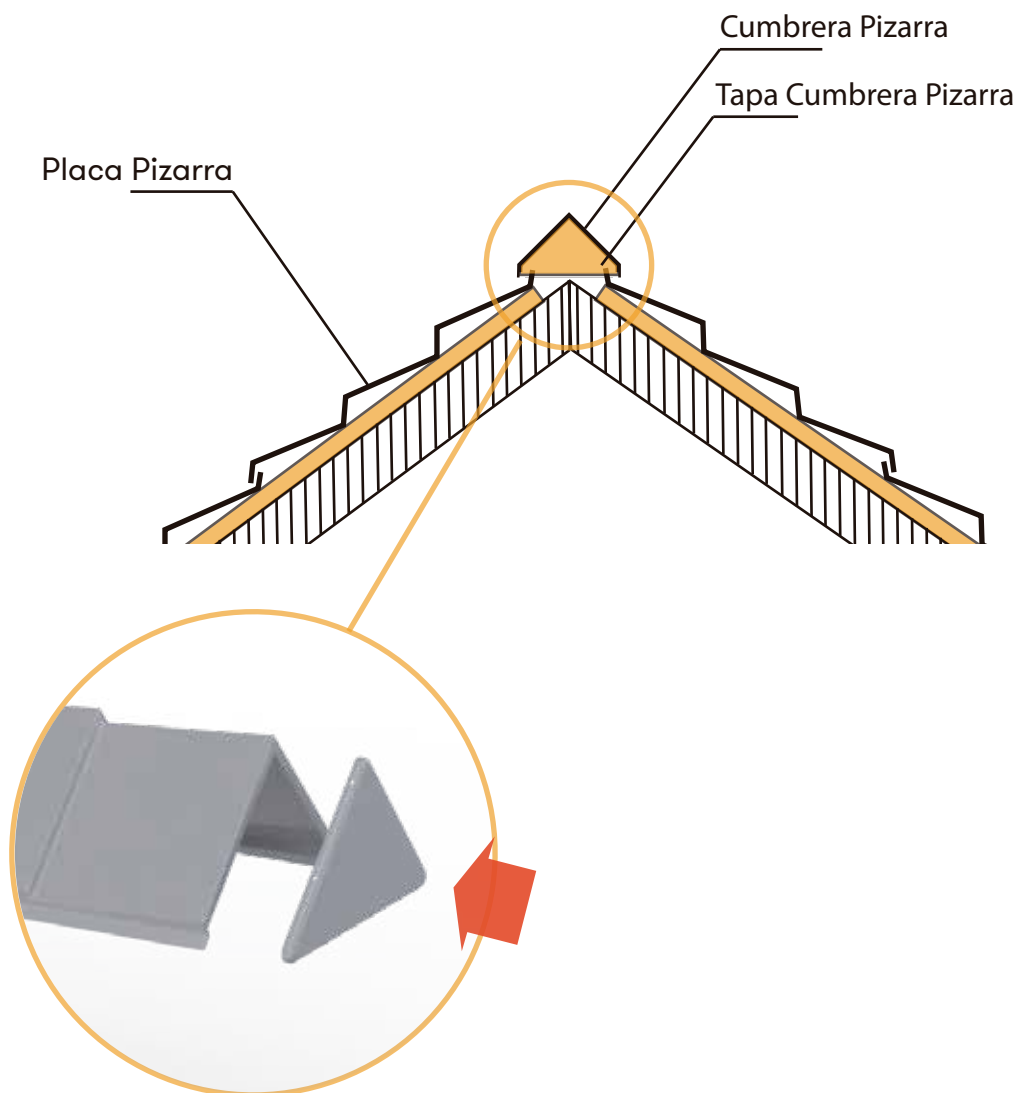

Las imágenes publicadas son meramente ilustrativas.

CONTACTO

Av Circunvalación y Malvinas Arg.
Córdoba Capital - República Argentina

Tel: 0351 - 4514988
Cel: 0351 - 155331358

info@decaral.com.ar
www.tejaral.com.ar