

tejaral

# ACCESORIOS

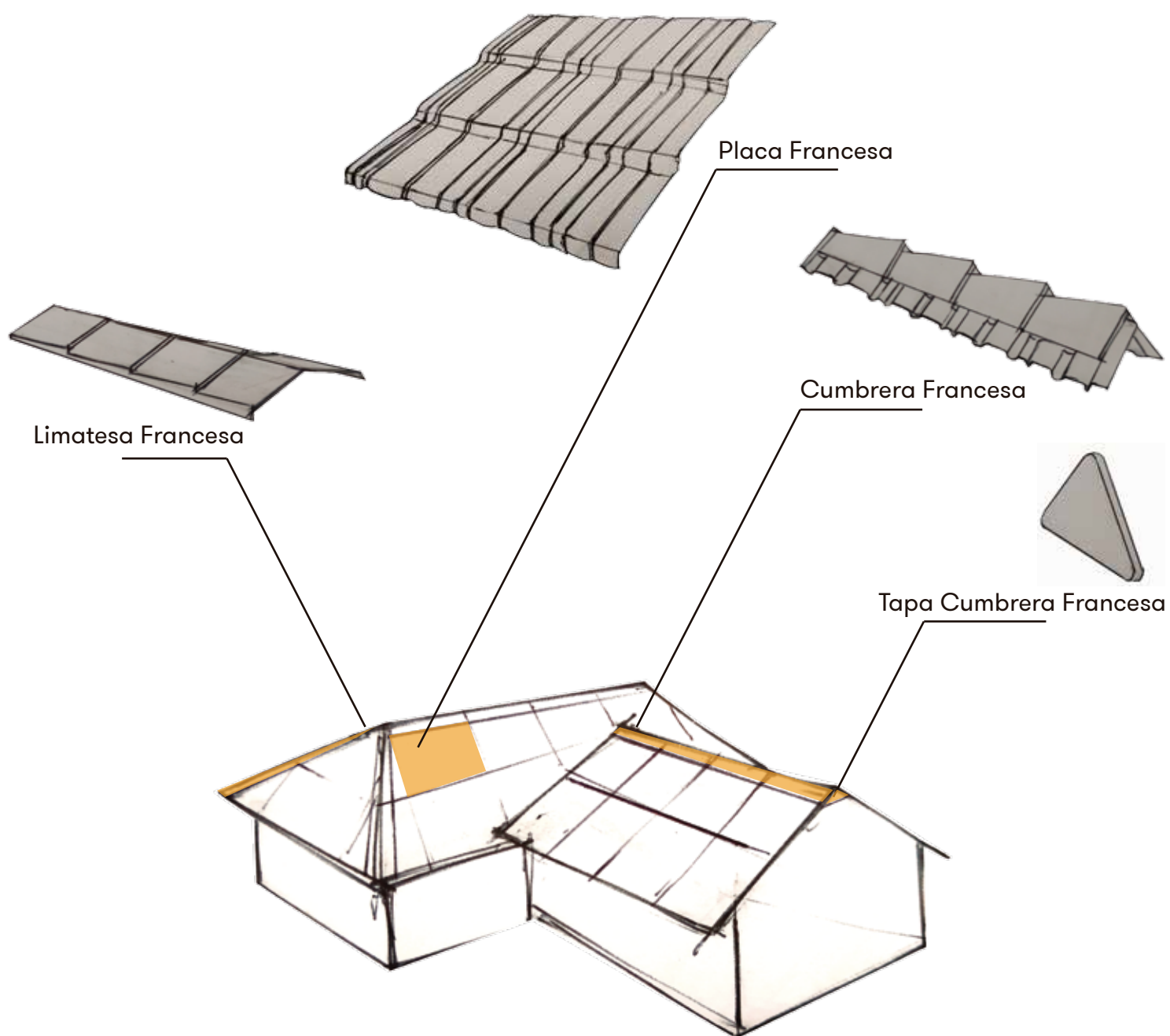

## VISTA SUPERIOR

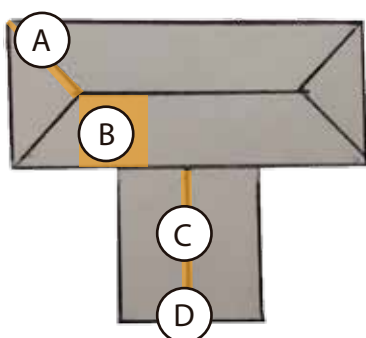

## DETALLE

- A- Limatesa Francesa
- B- Placa Francesa
- C- Cumbreira Francesa
- D- Tapa Cumbreira Francesa

---

# ÍNDICE

---

- DESCRIPCIÓN DEL PRODUCTO. \_\_\_\_\_ 1.
- INSTALACIÓN GENERAL. \_\_\_\_\_ 2.
- COLOCACIÓN DE ALFAJÍAS DE MADERA  
PARA GRANDES SUPERFICIES. \_\_\_\_\_ 3.
- COLOCACIÓN DE PLACAS. \_\_\_\_\_ 4.
- INSTALACIÓN CUMBRERA / LIMATESA. \_\_\_\_\_ 6.
- COLOCACIÓN DE TAPA CUMBRERA FRANCESA. \_\_\_\_\_ 7.

## DIMENSIONES

- Placa Ancho útil 104cm / Largo útil 92cm.

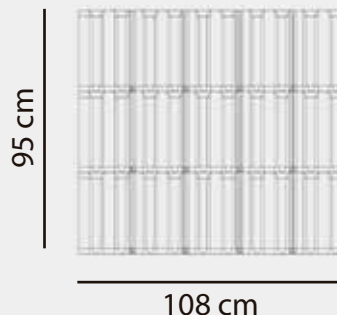

- Cumbre largo útil 100cm.

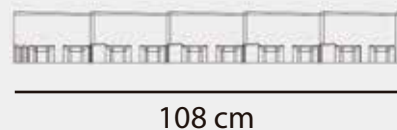

- Limatesa largo útil 105cm.

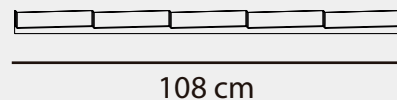

- Tapa Cumbre Francesa.



## PESO

- Peso de Placa: 3Kg

## COLORES



## SISTEMA DE FIJACIÓN

- Tornillo Autoperforante Punta Phillips
- Arandelas Zincadas con goma

## RENDIMIENTO POR METRO CUADRADO

- 0.94 M2

## INCLINACIÓN MINIMA DEL TECHO

- 15° (27 %)

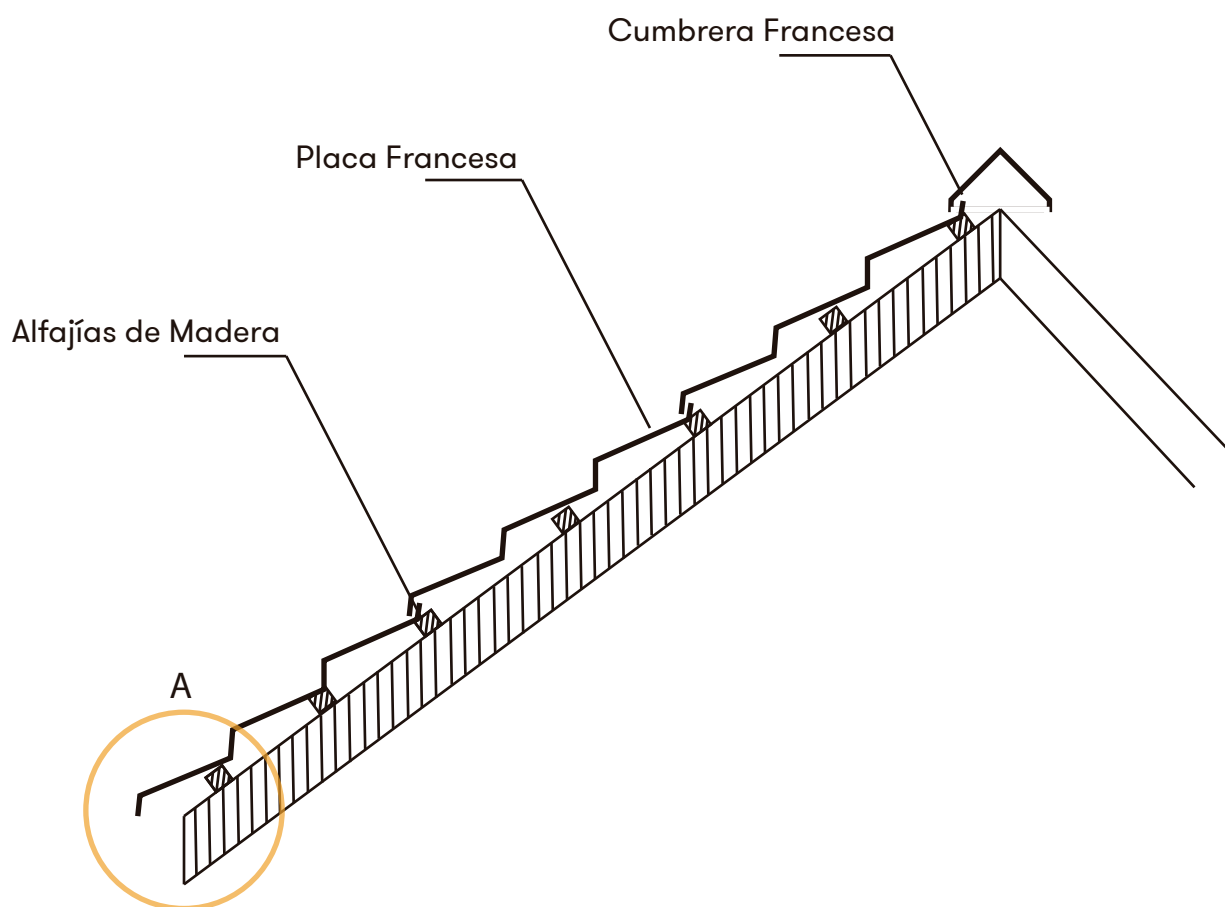

## COLOCACIÓN DE ALFAJÍAS DE MADERA

DISTANCIA DE LAS ALFAJÍAS  
EN EL TECHO GENERAL

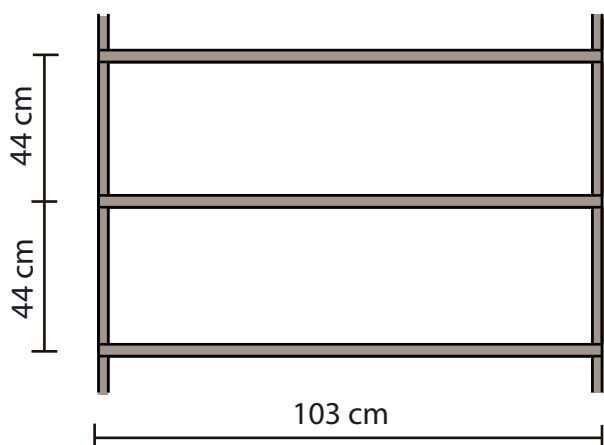

A: DISTANCIA DE LA ALFAJÍA  
MÁS BAJA DEL TECHO

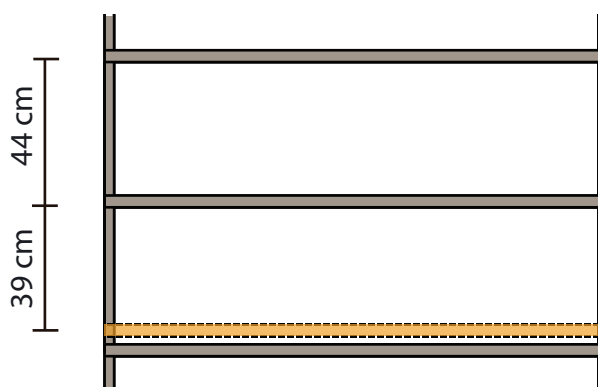

La Alfaja más baja horizontal, se coloca 5 cm menos de distancia en relación a las Alfajías anteriores, dándole al techo una mejor terminación.

# COLOCACIÓN DE ALFAJÍAS DE MADERA PARA TECHOS DE GRANDES SUPERFICIES

Se utiliza Placa de madera OSB de 10 mm de espesor, sobre la estructura de las maderas horizontales con el fin de emparejar la superficie construida para la colocación de las tejas.

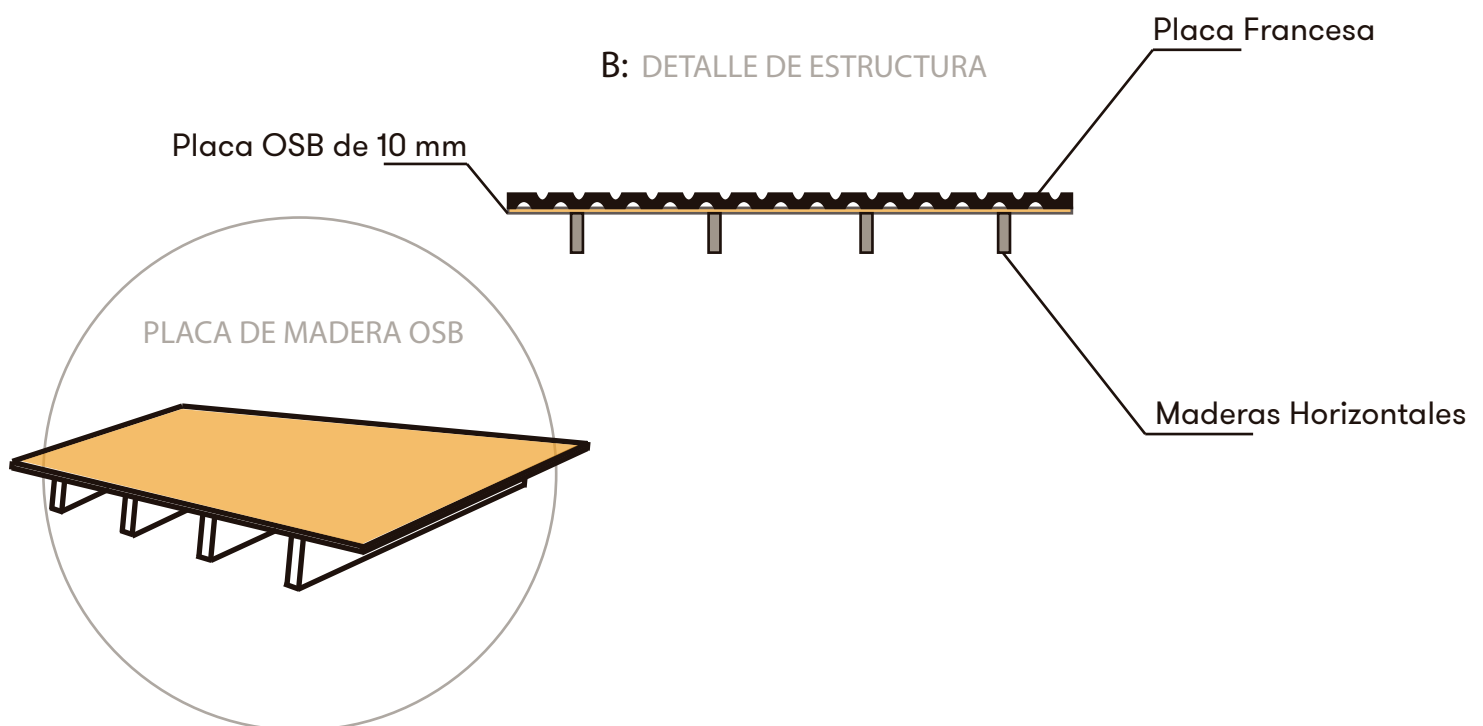
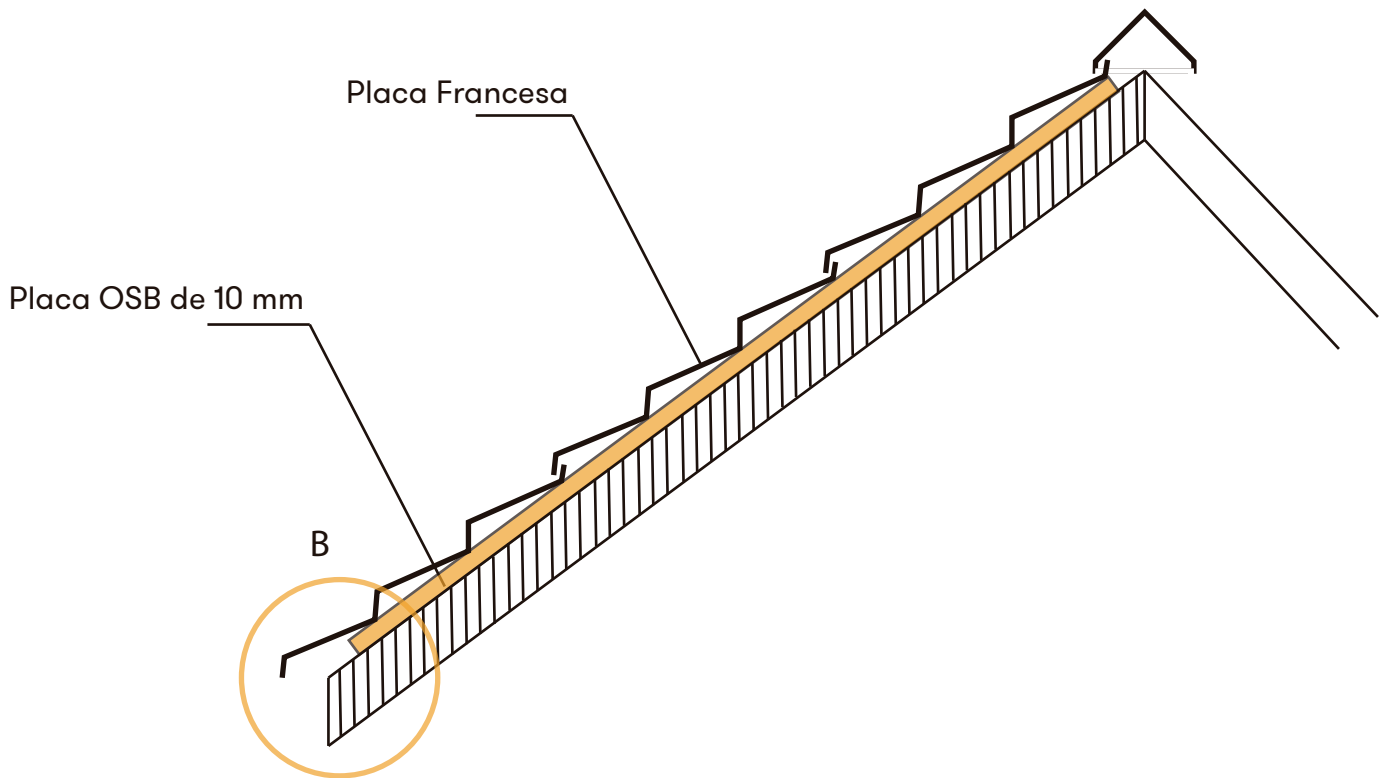

Se recomienda la utilización de un atornillador eléctrico para la instalación.

1- PRESENTAR LA PLACA SOBRE LA ESTRUCTURA PRE ARMADA.  
SE DEBE COMENZAR POR LA PLACA QUE SE UBICA ABAJO A LA DERECHA.

2 - FIJAR A LA ESTRUCTURA DE MADERA O CAÑO.

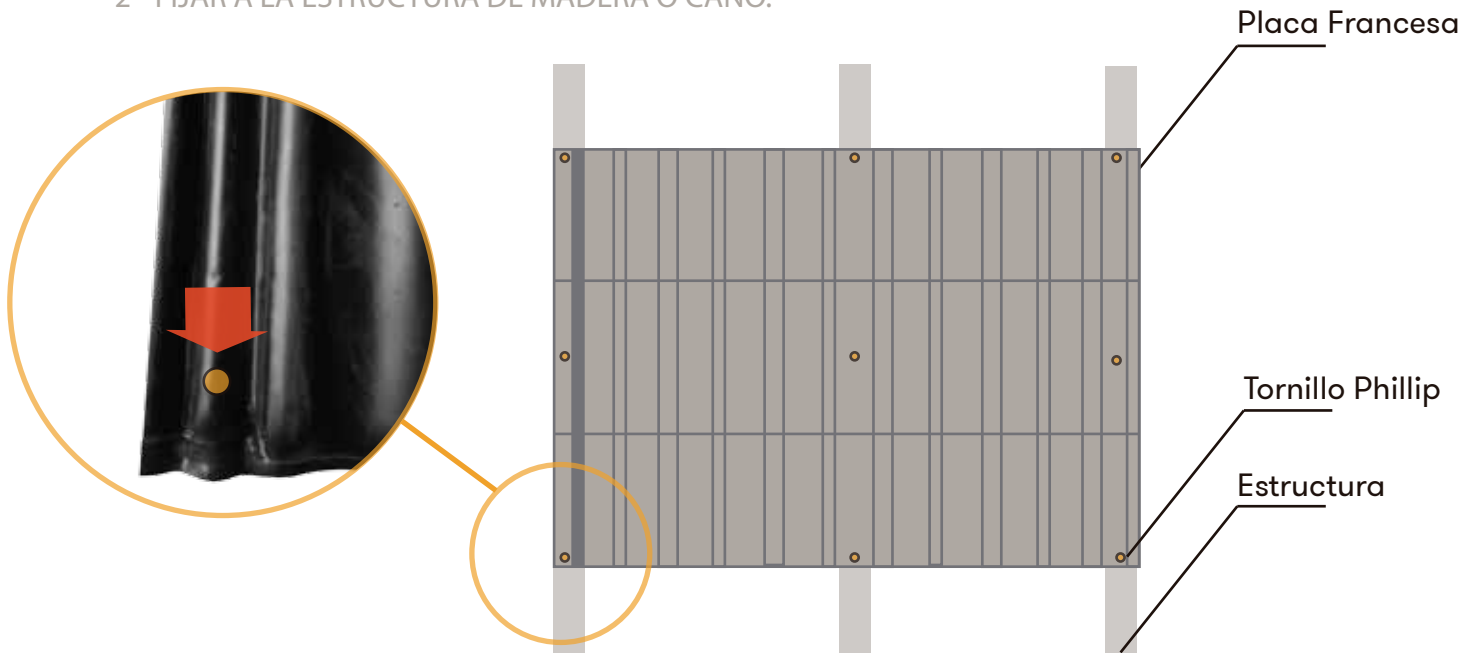

El tornillo Autoperforante cabeza Phillip, se coloca siempre en la parte mas alta de la Placa.

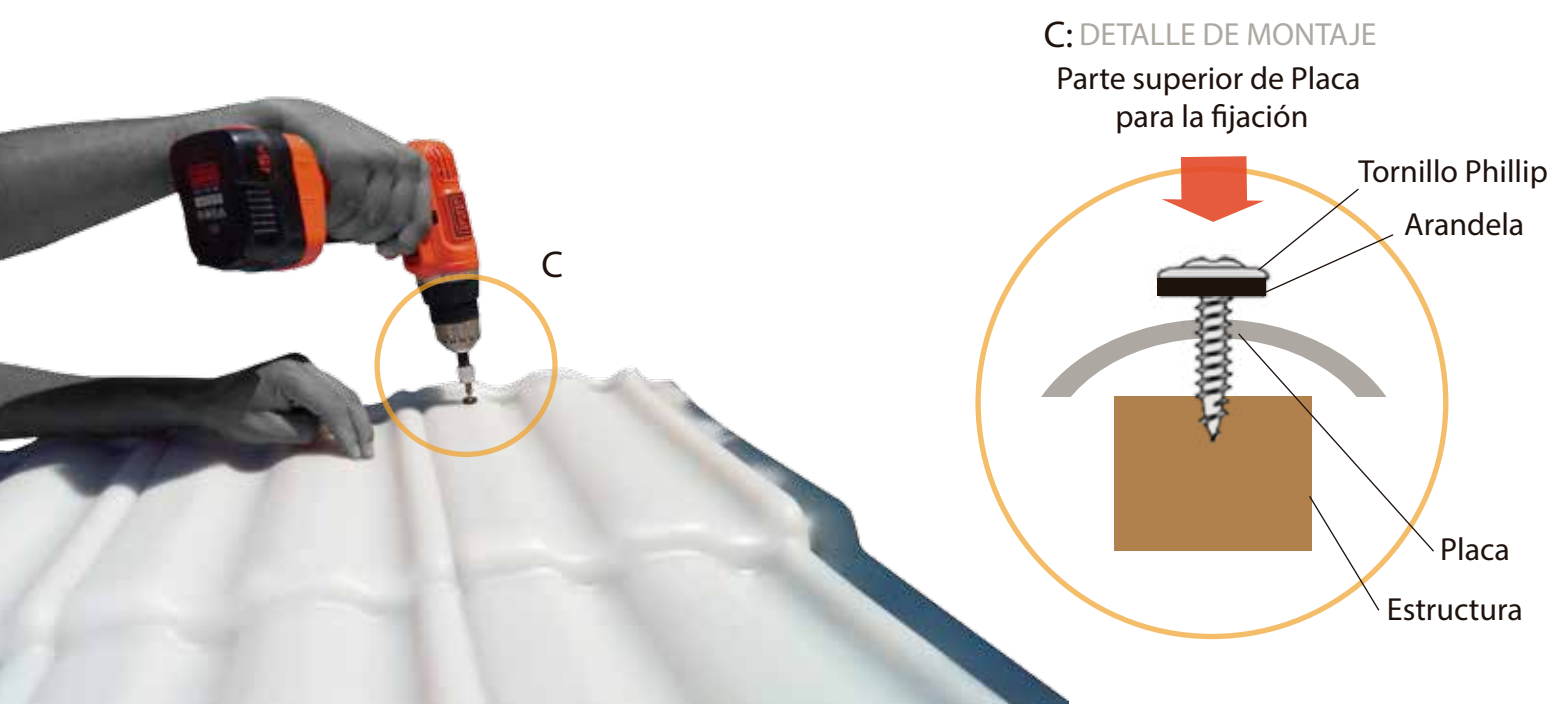

3 - PROSEGUIR COLOCANDO DE IGUAL MANERA LAS PLACAS, SOLAPÁNDOSE ENTRE SÍ, EN SENTIDO DE DERECHA A IZQUIERDA Y DE ABAJO HACIA ARRIBA.

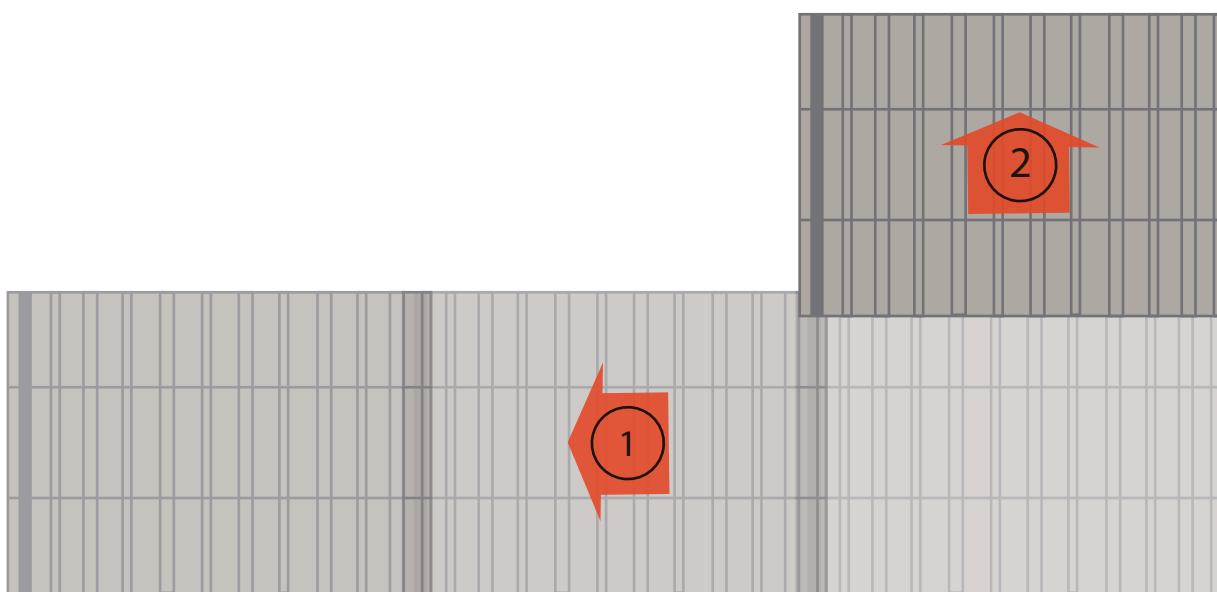
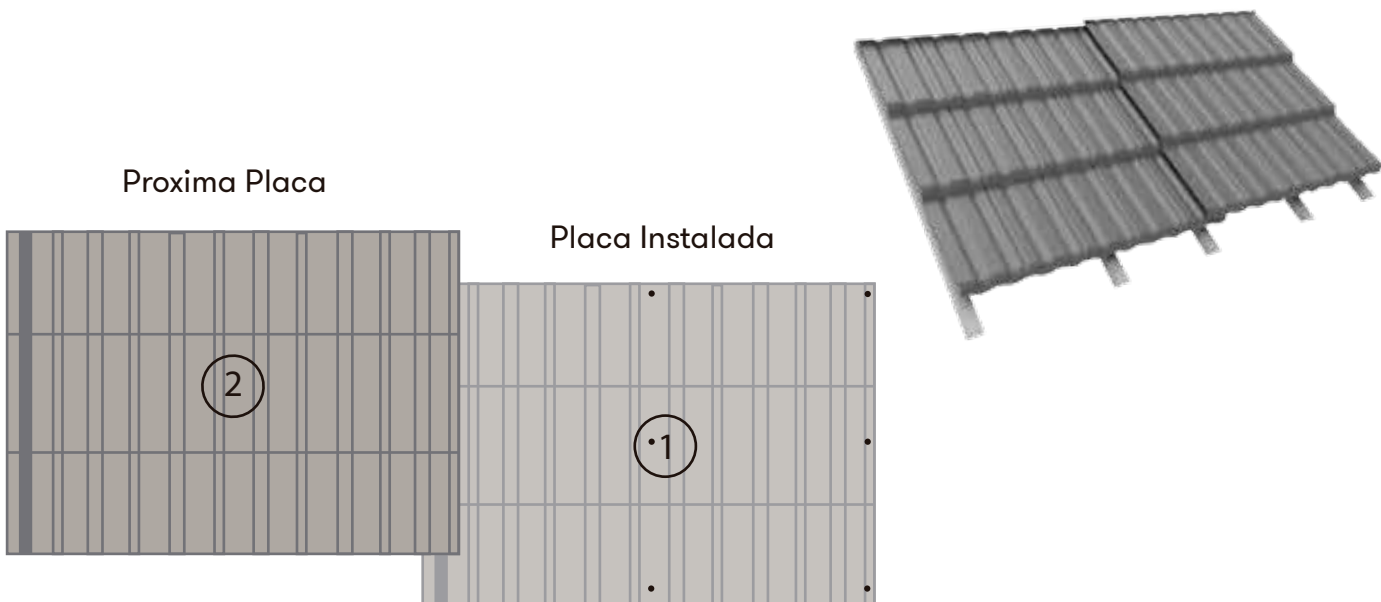



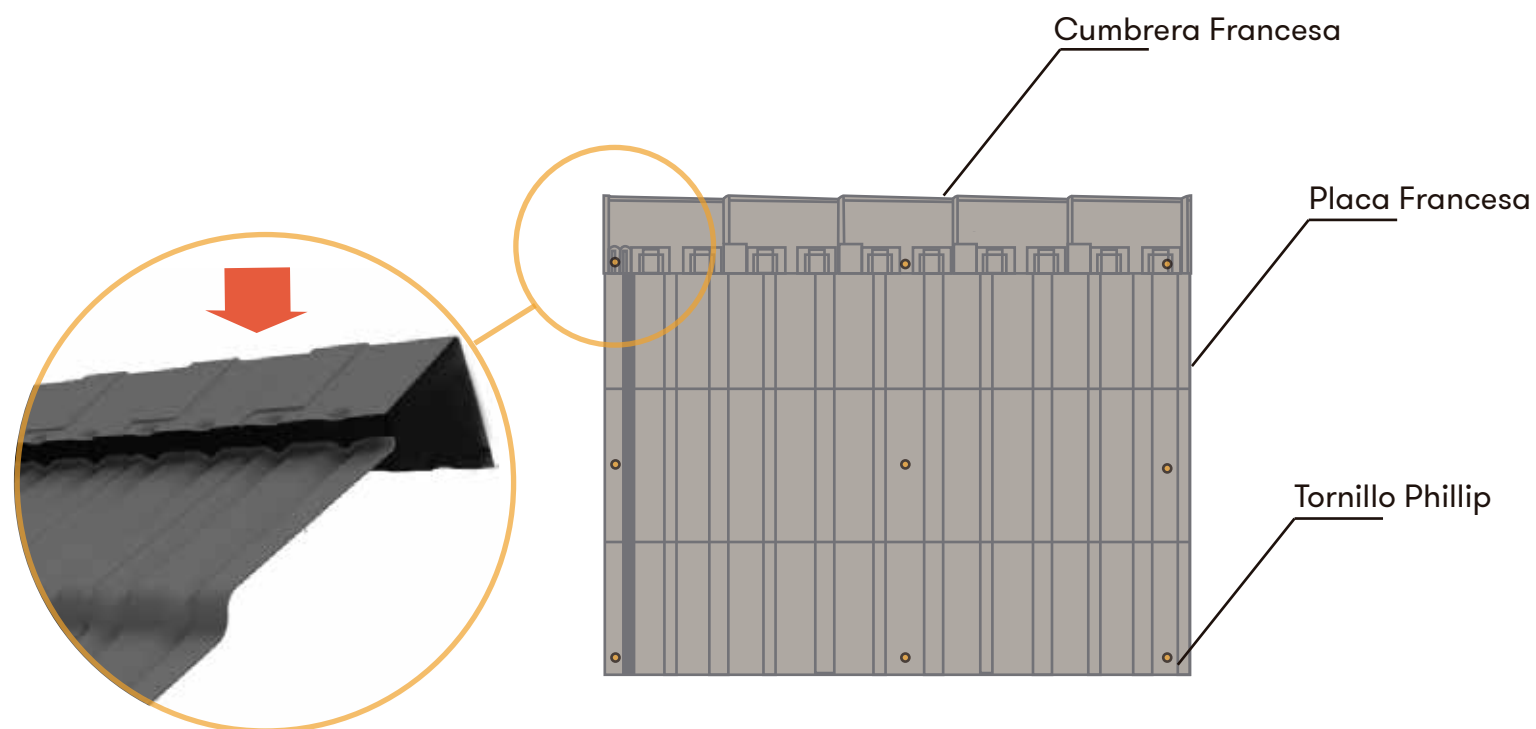
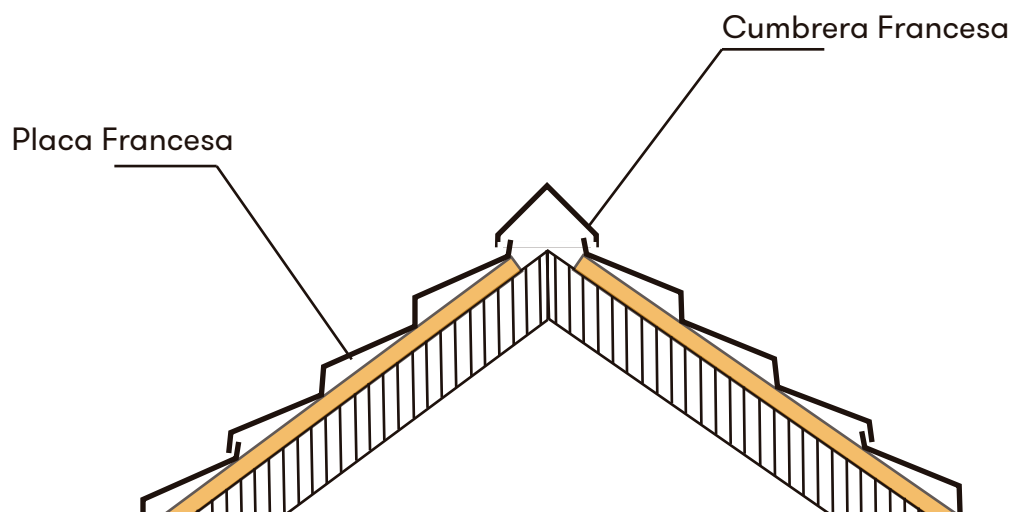

## ACLARACIÓN

En caso de usar una Limatesa (135°) en lugar de la Cumbrera (90°), la colocación se realiza igual a como lo indica el gráfico.

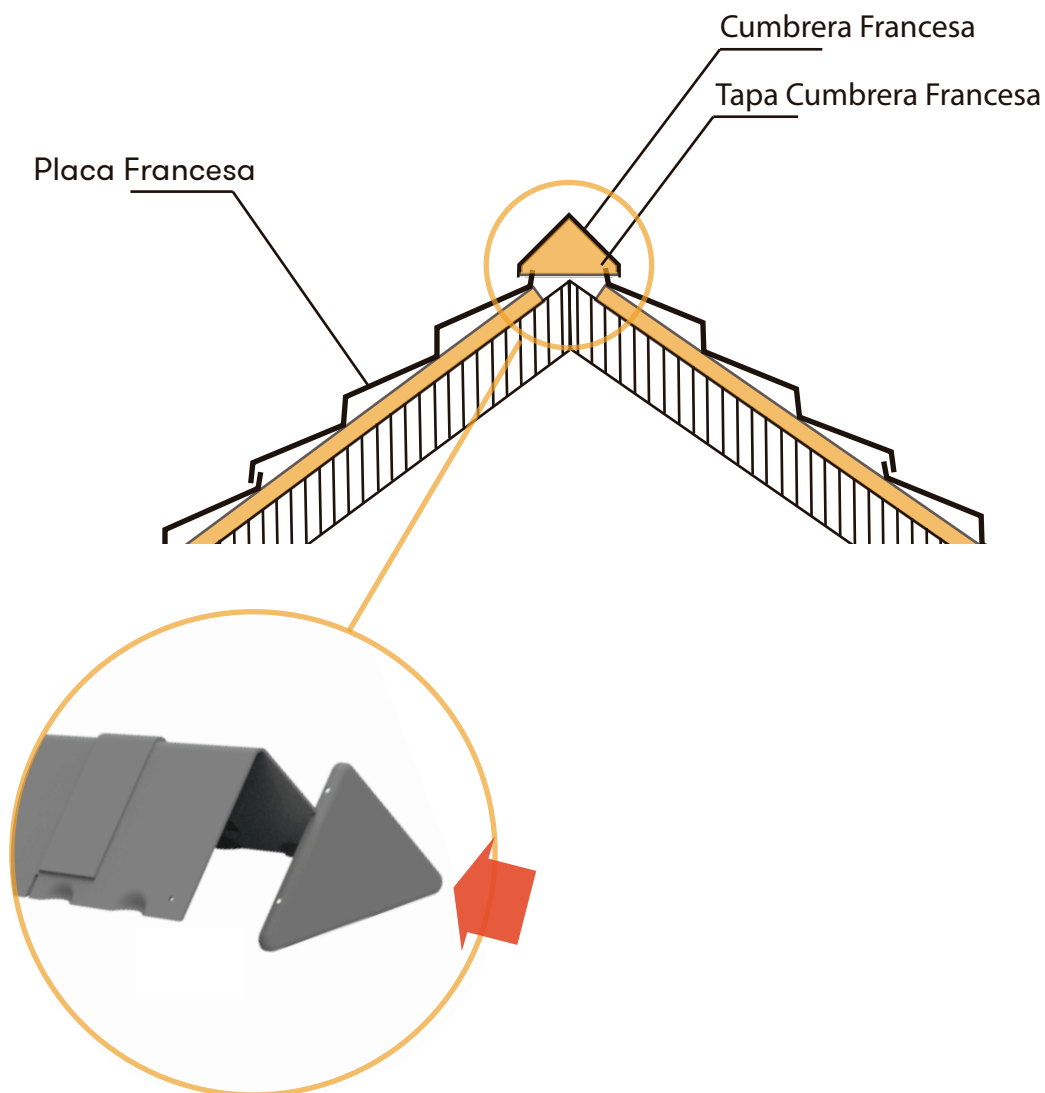

Las imágenes publicadas son meramente ilustrativas.

## CONTACTO

Av Circunvalación y Malvinas Arg.  
Córdoba Capital - República Argentina

Tel: 0351 - 4514988  
Cel: 0351 - 155331358

info@decaral.com.ar  
www.tejaral.com.ar